

Кафедра хімічної інженерії Львівської політехніки

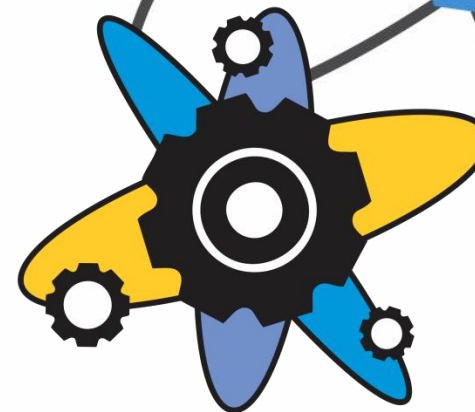

КАФЕДРА ХІМІЧНОЇ ІНЖЕНЕРІЇ
1949

Україна, Львів, пл.Св.Юра, 9/108,
9-й корпус Львівської політехніки
+38 (032) 258-26-57

lpnu.ua/hi
ce.org.ua
khi.dept@lpnu.ua

Кафедра хімічної інженерії Львівської політехніки

На кафедрі здійснюється підготовка бакалаврів за спеціальністю:

161 Хімічні технології та інженерія

та магістрів:

161 Хімічні технології та інженерія

освітньо-професійні програми

Процеси і обладнання хімічних виробництв
Комп'ютерна хімічна інженерія

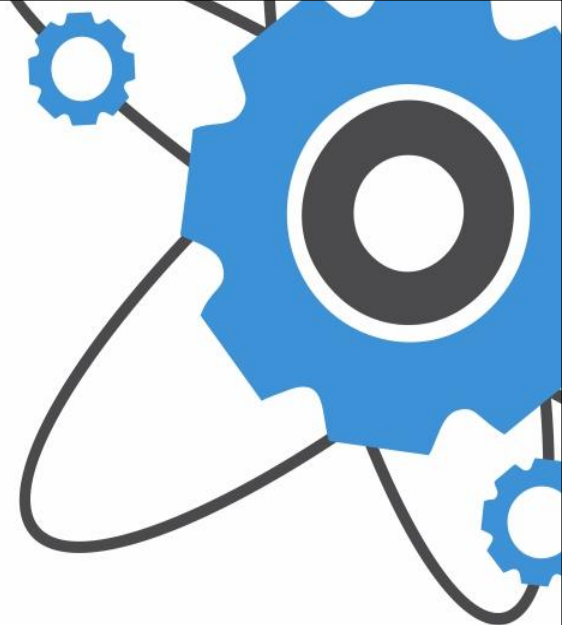

Кафедра хімічної інженерії Львівської політехніки

Ми працюємо із програмним
забезпеченням:

The Ansys logo features a yellow slanted bar to the left of the word "Ansys" in a bold, black, sans-serif font.



The Solid Edge logo includes a blue and white arrow icon pointing towards the top right, positioned above the text "SOLID EDGE" in a bold, blue, sans-serif font.
SOLID EDGE

Chemstations™
Europe GmbH

The SolidWorks logo features a red stylized 'S' icon followed by the word "SOLIDWORKS" in a bold, red, italicized, sans-serif font.

ptc mathcad®



AUTODESK
AUTOCAD



AUTODESK®
INVENTOR®



AUTODESK
AUTOCAD

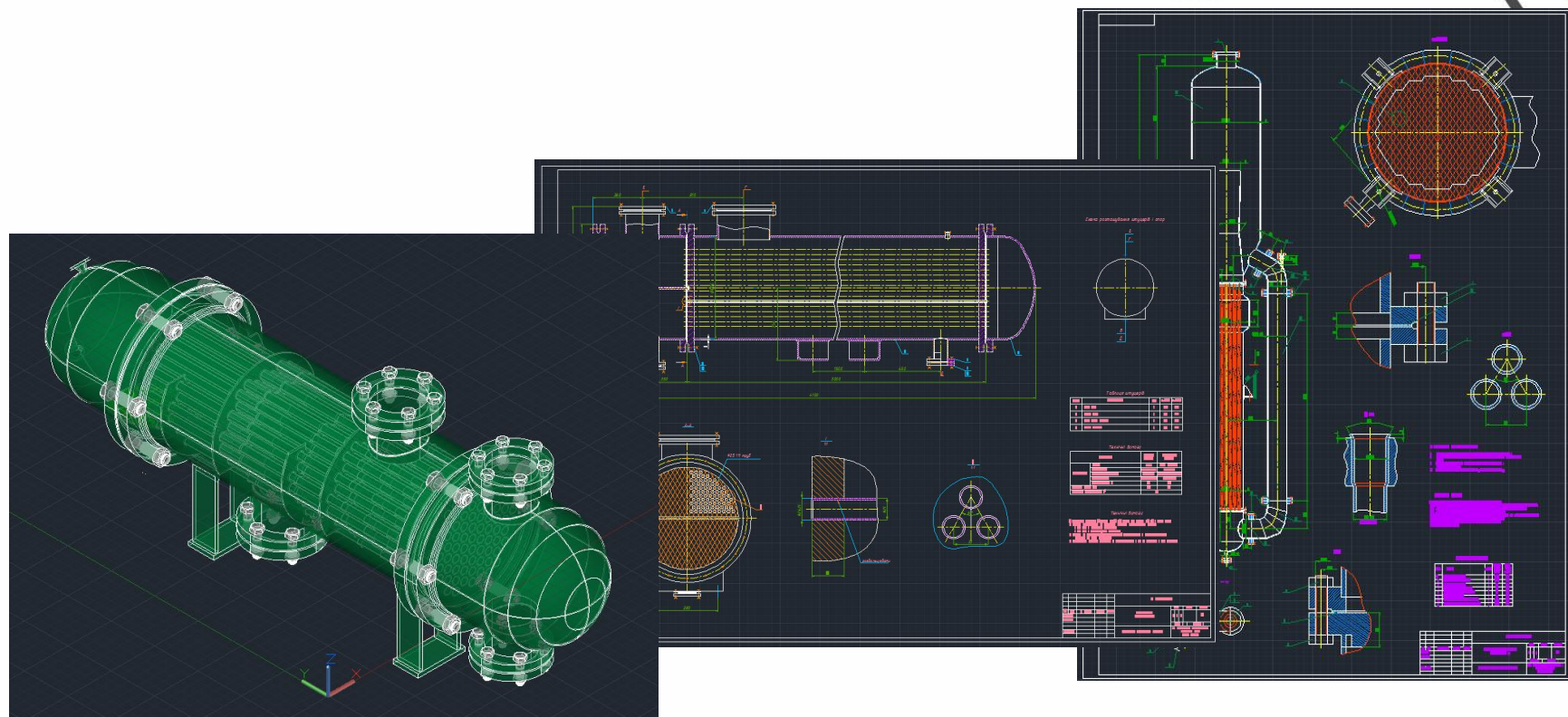

SOLIDWORKS

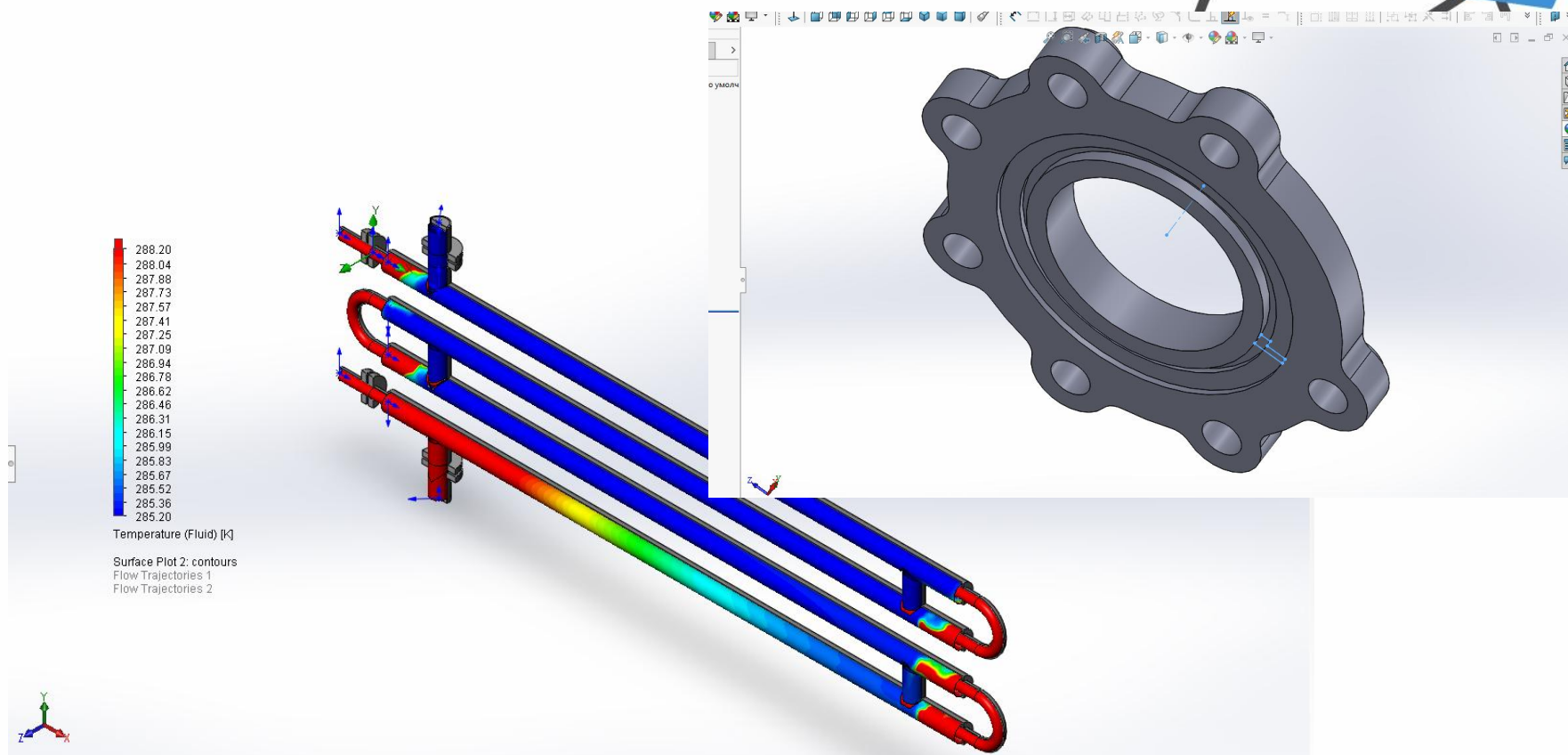

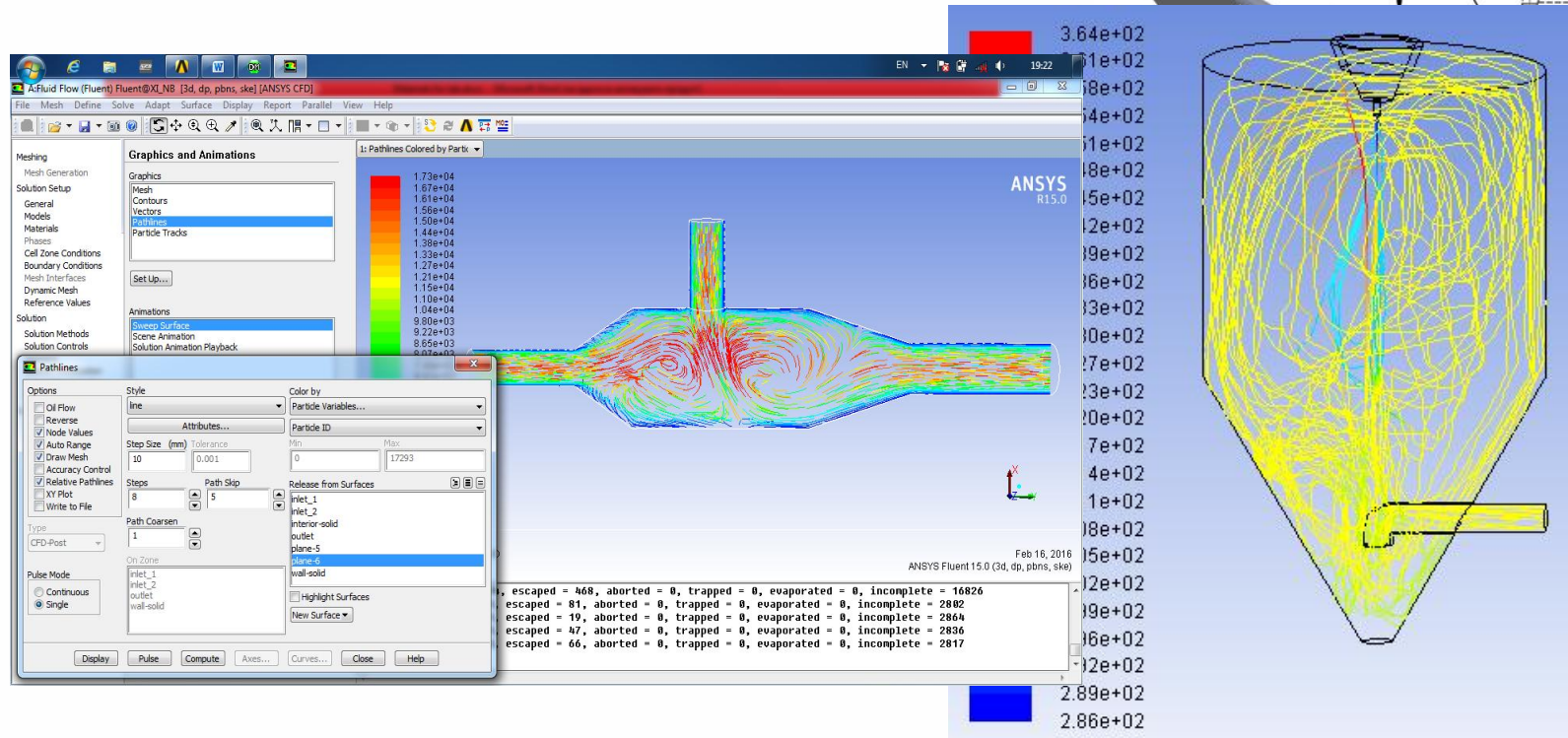
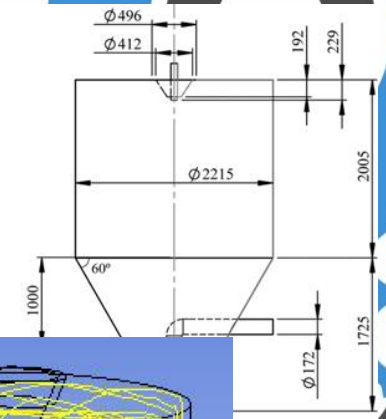
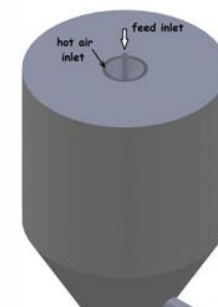



Запрошуємо на навчання!

icct.org.ua/departments/chemical-engineering

Наші контакти

Україна, Львів, пл.Св.Юра, 9/108,
9-й корпус Львівської політехніки

+38 (032) 258-26-57

lpnu.ua/hi
ce.org.ua

khi.dept@lpnu.ua

